

Montaje para Soporte Maleta superior

Nota:

No apriete todos los tornillos hasta que no estén completamente alineadas todas las perforaciones con respecto a los puntos de sujeción.

Antes de realizar la instalación, verifique todo el manual e identifique que las partes y las piezas estén completas.

Herramientas

Llave Boca fija 10, 12, 13, 14 mm
Kit de llaves hexagonales



Kit Instalado

El Kit Contiene:

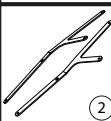
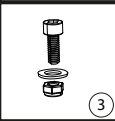
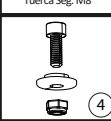
<p>Parrilla Superior</p>  <p>Cantidad: 1</p>	<p>Soportes laterales "Pie Amigos"</p>  <p>Cantidad: 1</p>
<p>Tornillo Socket M6 Arandela M6 Tuerca Seg. M6</p>  <p>Cantidad: 4</p>	<p>Tornillo Socket M8 Buje con escala Tuerca Seg. M8</p>  <p>Cantidad: 2</p>

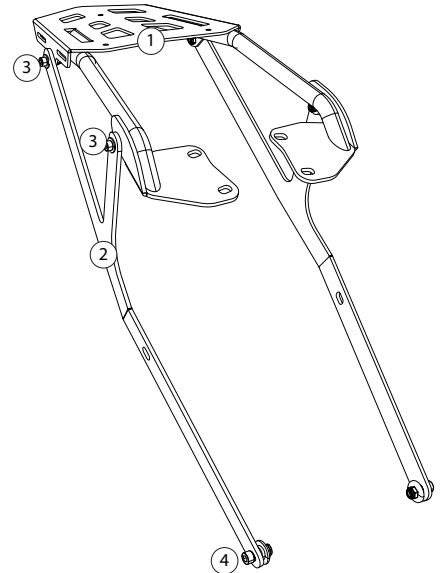

Instalación

1. Retire las Asas originales de la moto y utilice estos mismo puntos de instalación para la Parrilla superior.

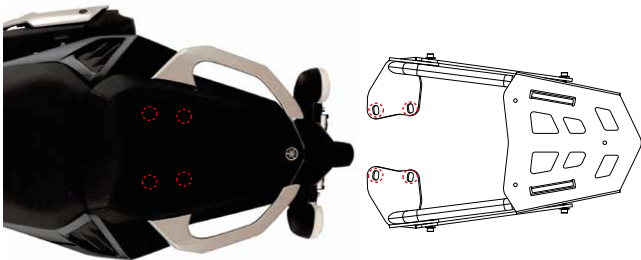

No ajuste la tornillería hasta realizar el pre ensamble de todo el conjunto

2. Retire las Asas originales de la moto y utilice estos mismo puntos de instalación para la Parrilla superior.



3. Instale los soportes laterales instalando la tornillería (3) en los puntos superior y en los Puntos inferior la tornillería (4), la platina del soporte va por fuera de la platina del Calapie de la moto.

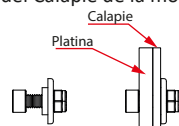

Esquema de Instalación General



Al terminar la instalación de las partes, verifique que estén alineadas y que toda la tornillería esté debidamente apretada; reajuste todos los tornillos.