

### Montaje para Slider Variant

#### Nota:

No apriete todos los tornillos hasta que no estén completamente alineadas todas las perforaciones con respecto a los puntos de sujeción.

Antes de realizar la instalación, verifique todo el manual e identifique que las partes y las piezas estén completas.

#### Herramientas

Rache + Extension  
Kit de Copas  
Llaves hexagonales

### Kit Instalado



### Instalación

1. Instale el slider en las perforaciones indicadas en la **Imagen 1 y 2**
2. Instale el slider según como se muestra en el **Esquema 1**



Imagen 1







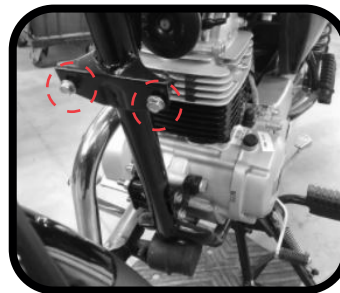

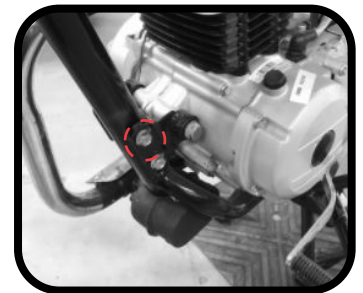

Imagen 2

### El Kit Contiene:

<p>SLIDER VARIANT BOXER S</p>  <p>Cantidad x: 1 Unidad</p>	<p>TORNILLO FLANGE M8 X 100</p>  <p>Cantidad x: 1 Unidad</p>	<p>ARANDELA PLANA M8</p>  <p>Cantidad x: 3 Unidades</p>	<p>TUERCA DE SEGURIDAD M8</p>  <p>Cantidad x: 1 Unidad</p>
<p>PUNTA SLIDER VARIANT</p>  <p>Cantidad x: 2 Unidades</p>	<p>TORNILLO BRISTOL BUTTON M8 X 30</p>  <p>Cantidad x: 2 Unidades</p>	<p>TORNILLO FLANGE M8 X 15</p>  <p>Cantidad x: 2 Unidades</p>	<p>BUJE ALUMINIO ALT 8</p>  <p>Cantidad x: 1 Unidad</p>

Instalar con tornillería entregada en el KIT

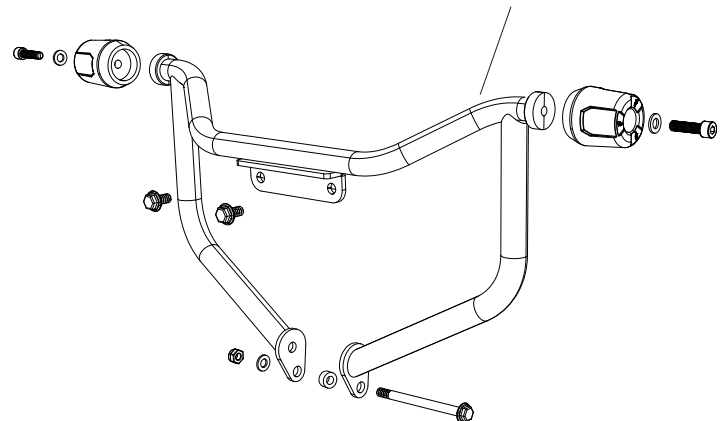

Esquema 1

Al terminar la instalación de las partes, verifique que estén alineadas y que toda la tornillería esté debidamente apretada; reajuste todos los tornillos.