



MANUAL DE INSTALACIÓN PN007211

SOPORTE DE MALETA LATERAL YAMAHA FZ 3.0

NOTA:

No apriete los tornillos hasta que no estén completamente alineadas las Perforaciones con respecto a los puntos de sujeción indicados.

Antes de realizar la instalación, verifique todo el manual e identifique que las partes y las piezas estén completas.

HERRAMIENTAS:

Llaves boca fija Llaves hexagonales

PRODUCTO INSTALADO



INSTALACIÓN:

- Utilice los siguientes puntos de sujeción (A Y B), para esto es necesario tener la Parrilla FP previamente instalada. Utilice los tornillos descritos en el manual, para realizar el montaje del producto FP

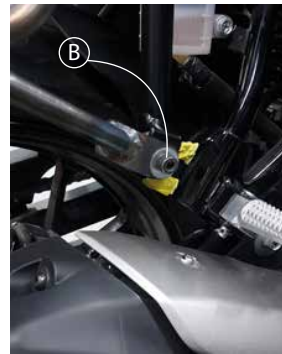

LADO DERECHO



LADO IZQUIERDO

EL KIT CONTIENE:

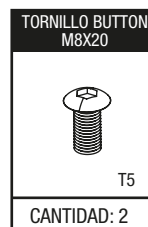
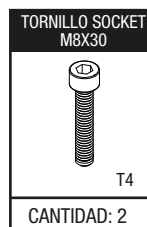
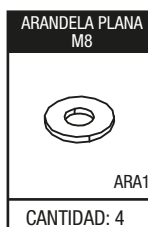
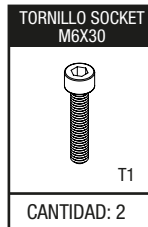
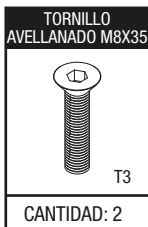
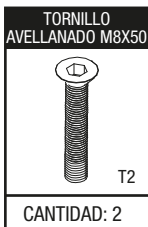
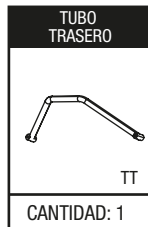
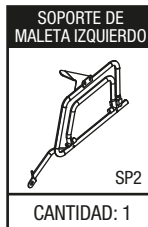
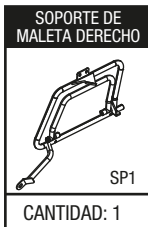

- Realice el montaje de los componentes utilizando los puntos de anclaje en la parrilla (A y B), con los puntos de sujeción (A y B) en la moto, como se muestra en el Esquema 1

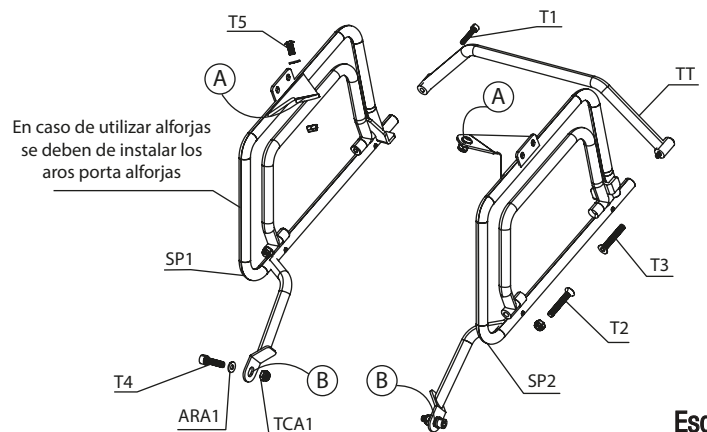

Esquema 1