



MANUAL DE INSTALACIÓN PN007461

SLIDER GHOST PARA YAMAHA FZ 3.0

NOTA:

No apriete los tornillos hasta que no estén completamente alineadas las Perforaciones con respecto a los puntos de sujeción indicados.

Antes de realizar la instalación, verifique todo el manual e identifique que las partes y las piezas estén completas.

HERRAMIENTAS:

Llaves boca fija Rache

PRODUCTO INSTALADO

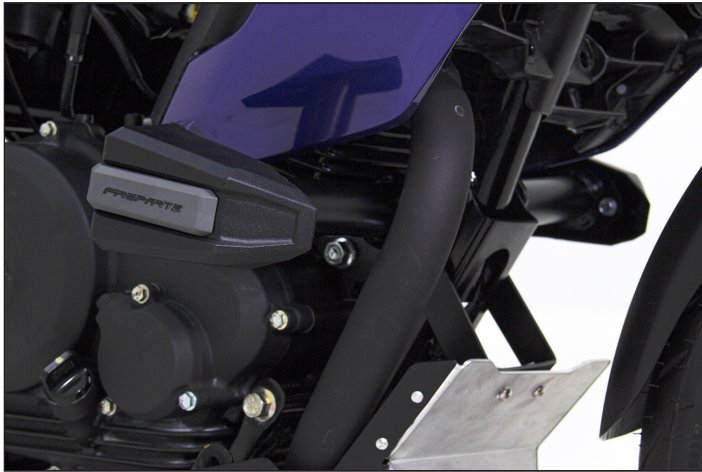





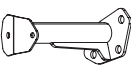
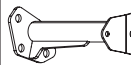

INSTALACIÓN:

- 1 Utilice los siguientes puntos de sujeción ,retire los tornillos Para realizar el montaje del producto FP

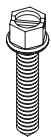

EL KIT CONTIENE:

<p>SLIDER DERECHO</p>  <p>SLI1</p> <p>CANTIDAD: 1</p>	<p>SLIDER IZQUIERDO</p>  <p>SLI2</p> <p>CANTIDAD: 1</p>	<p>TORNILLO M10X90</p>  <p>T1</p> <p>CANTIDAD: 3</p>	<p>TORNILLO GOLOSO CORTO</p>  <p>T2</p> <p>CANTIDAD: 2</p>
<p>PUNTA INYECTADA</p>  <p>INY</p> <p>CANTIDAD: 2</p>	<p>ARANDELA M10</p>  <p>ARA1</p> <p>CANTIDAD: 3</p>	<p>TUERCA M10 DE SEGURIDAD</p>  <p>TCA1</p> <p>CANTIDAD: 3</p>	<p>TORNILLO GOLOSO LARGO</p>  <p>T3</p> <p>CANTIDAD: 2</p>

- 2 Realice el montaje de los componentes según se Muestra en el Esquema 1.

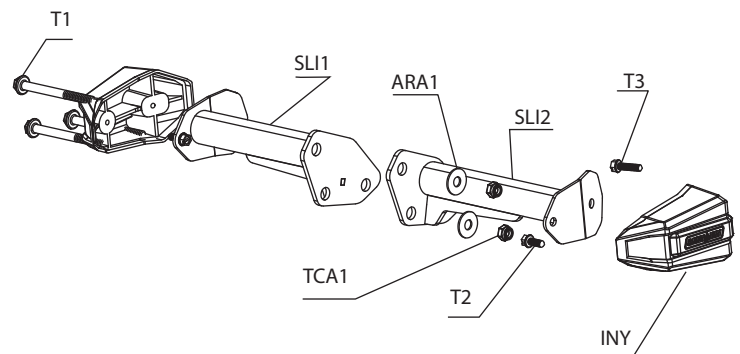

Esquema 1

NOTA: Se recomienda instalar primero las puntas plásticas a la estructura SLI1 -SLI2 antes de realizar el montaje en moto