



MANUAL DE INSTALACIÓN PN008007

PROTECTOR DE RADIADOR PARA DUCATI DESERTX

NOTA:

No apriete los tornillos hasta que no estén completamente alineadas las Perforaciones con respecto a los puntos de sujeción indicados.

Antes de realizar la instalación, verifique todo el manual e identifique que las partes y las piezas estén completas.

HERRAMIENTAS:

Llaves hexagonales #4



PRODUCTO INSTALADO

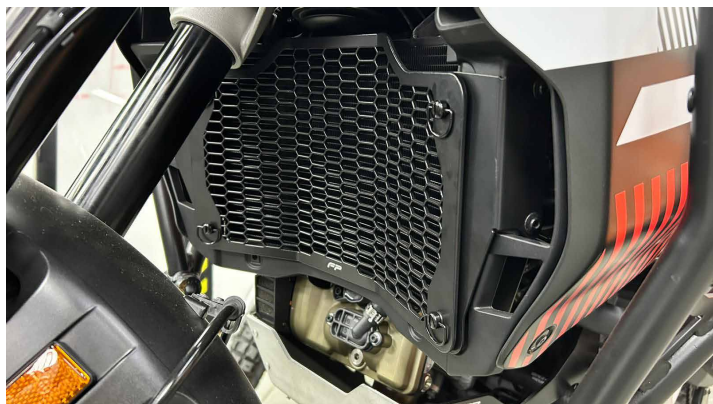

EL KIT CONTIENE:

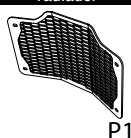
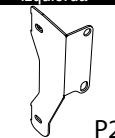
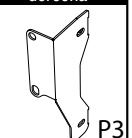
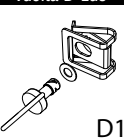
Protector de radiador	Platina lateral izquierda	Platina lateral derecha	Fijador de 1/4 de vuelta D-zus
 P1	 P2	 P3	 D1
CANTIDAD: 1	CANTIDAD: 1	CANTIDAD: 1	CANTIDAD: 4

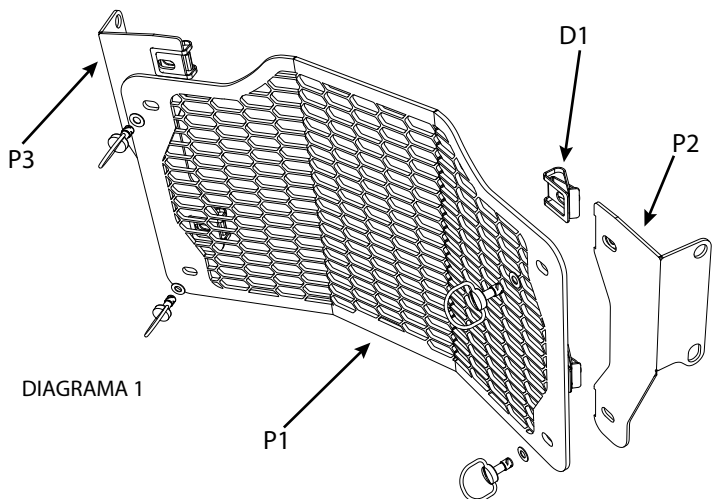

INSTALACIÓN:

1

Retire la tapa lateral en ambos lados de la motocicleta.



2

Retire los tornillos laterales del radiador que se muestran en la imagen





3 Ensamble las platinas laterales con los tornillos originales

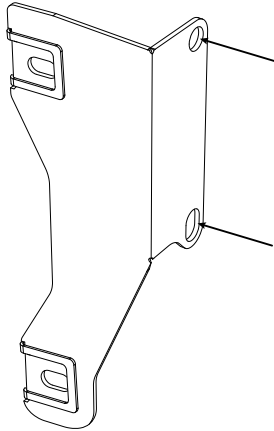

4 Asegure el protector de radiador con los fijadores D-zus como lo muestra en la imagen.

